

# ОТРАСЛЕВЫЕ РЕШЕНИЯ

---

**Долгосрочная аренда и продажа  
быстровозводимых каркасно-тентовых  
и модульных сооружений.  
Проектирование, монтаж, полное инженерное  
и сервисное обеспечение объектов временной  
инфраструктуры**

---

ЛОГИСТИКА	08
СТРОИТЕЛЬСТВО	10
МЕДИЦИНА, АРМИЯ, МЧС	12
АВИАЦИЯ И МОРСКОЙ ТРАНСПОРТ	14
БИЗНЕС	16
СОБЫТИЯ	18
СПОРТ	20
ЭЛЕМЕНТЫ КОНСТРУКЦИИ	22
ИНЖЕНЕРНОЕ ОБОРУДОВАНИЕ	23
ПОЛЫ, ЛЕСА	26
КЛИМАТИЧЕСКОЕ ОБОРУДОВАНИЕ	27
МОДУЛЬНЫЕ ЗДАНИЯ	28

# ВОЗМОЖНОСТИ КОНСТРУКЦИЙ

---

Широкий ряд типовых  
каркасно-тентовых конструкций,  
рассчитанных на модульное  
использование с удобной  
совместимостью и быстрой сборкой

**1  
ДЕНЬ**

минимальный срок монтажа

**60  
МЕТРОВ**

максимальная ширина пролёта

**180  
КГ/М<sup>2</sup>**

допустимая снеговая нагрузка

**10  
МЕТРОВ**

максимальная высота стен

**130  
КМ/ЧАС**

допустимая ветровая нагрузка

**+/- 50  
°C**

эксплуатационные температуры



# РАБОТА С OTIDO GROUP

---

## АРЕНДА И ПРОДАЖА

Все предлагаемые конструкции доступны для длительной аренды и продажи. Любой, удобный для вас, формат взаимодействия

## БЫСТРЫЙ СТАРТ

Временные строения, в отличие от капитальных, не требуют согласований и могут быть легко смонтированы практически в любом месте

## ЛЕГКИЙ ПЕРЕЕЗД

В случае необходимости модернизации участка или смены локации, временные сооружения перемещаются в самые сжатые сроки и без потерь при монтажных действиях

## ОБРАТНЫЙ ВЫКУП

Всем заказчикам и партнерам предлагаются гибкие договорные условия с возможностью обратного выкупа конструкций, если эксплуатация не превысила 3-летний срок

---

01



## ПРОЕКТИРОВАНИЕ

Мы предоставляем своим заказчикам широкий комплекс услуг по проработке технической концепции и детальному проектированию с размещением на местности. Чертежи, визуализация и 3D-моделирование

02



## ПОСТАВКА

Сроки поставки варьируются в зависимости от типов и размеров конструкций, от комплектации, от наличия на складе и составляют от 1 дня до 3 месяцев

03



## МОНТАЖ

Бесфундаментная технология возведения каркасно-тентовых зданий позволяет быстро разместить их на территории возле объектов капитального строительства

04



## СЕРВИС

Мы проводим обслуживание и сервис элементов а также узлов конструкций во время эксплуатации на объекте или на территории нашего производства

# SOLUTION

Премиальные S-TENT — это стильные конструкции с высотой по боковой стойке до 10 метров и огромным внутренним пространством, которое можно делить в горизонтальной и вертикальной плоскости. Усиленный профиль расширяет возможности подвеса профессионального светового и звукового оборудования

- Выставочный павильон
- Торговый центр
- Автосалон
- Ресторан
- Шоурум

# BIGTENT

Быстровозводимые строения серии RÖDER B-TENTS — это универсальные вместительные решения с широкими возможностями оснащения. Система модульных конструкций обеспечивает гибкость размеров строений и возможность установки практически в любом месте

- Торговый павильон, ярмарка
- Спортивный зал
- Склад, цех
- Авиационный ангар
- Столовая



# H-LINE

Быстровозводимые строения RÖDER круглогодичного использования, логистического и промышленного назначения — это оптимальное решение для быстрого развертывания функциональных складских и производственных строений, а также элементов грузовой, транспортной, экологической и бизнес-логистики

- Склад
- Госпиталь
- Авиационный терминал
- Производство
- Рынок

# ЛОГИСТИКА

## Логистические и промышленные конструкции RÖDER – быстровозводимые строения с капитальной функциональностью

Это оптимальное решение для быстрого развертывания функциональных складских и производственных строений, а также элементов грузовой, транспортной, экологической и бизнес-логистики.

Каркасно-тентовые конструкции RÖDER могут оснащаться сэндвич-панелями и двухслойной термокровлей, что делает возможной их круглогодичную эксплуатацию с соблюдением всех норм безопасности







## СКЛАДЫ

Экономически эффективные решения для холодных и теплых складов, с круглогодичной эксплуатацией

## АНГАРЫ

Быстровозводимые сооружения для хранения и технического обслуживания крупногабаритной техники

## ТЕРМИНАЛЫ

Большие транспортно-складские объекты, состоящие из нескольких связанных между собой сооружений и площадок для транспорта

## УКРЫТИЯ

Каркасно-тентовые сооружения для хранения тяжеловесных негабаритных грузов с установкой в день обращения в любом месте логистической цепи

# СТРОИТЕЛЬСТВО

---

## **Быстровозводимые конструкции для проведения строительных, дорожных и реставрационных работ**

Предлагаем надежные конструкции, адаптируемые к различным требованиям и погодным условиям, для проведения работ на строительстве и реконструкции объектов.

Сооружения могут возводиться на любом основании и в кратчайшие сроки, обеспечивают защиту от сложных погодных условий, которые могут стать причиной задержки в проведении работ





## ТЕПЛЯКИ

Быстровозводимое сооружение RÖDER монтируемое, согласно всем нормам, вокруг строительного объекта, позволяет сохранять темпы стройки даже зимой

## СТОЛОВЫЕ

Организованное питание на строительной площадке под крышей каркасно-тентовой конструкции для эффективного менеджмента персонала

## МАСТЕРСКИЕ

Возведение сборочных мастерских любого размера и под любые задачи для работы подрядных организаций и подсобных рабочих

## КПП

Модульные и малые каркасно-тентовые конструкции для круглогодичного использования на стройплощадке с целью контроля доступа

## ПУНКТЫ МОЙКИ

Сертифицированные крытые пункты мойки колес автотранспорта и спецтехники при выезде со стройплощадки



# МЕДИЦИНА, АРМИЯ И МЧС

**Временные госпитали, модульные медицинские комплексы для отдыха персонала - современные решения для оперативной помощи**

Быстровозводимые здания полной заводской готовности, бесфундаментные, некапитальные, на основе алюминиевого каркаса, с двойной термокровлей, с сэндвич-панелями, полностью укомплектованные инженерным и медицинским оборудованием





## ГОСПИТАЛИ

Основа быстровозводимых зданий - легкий прочный каркас из алюминиевого сплава, позволяющий строить больницы без закладки фундамента

## ПРОЖИВАНИЕ

Быстровозводимые модульные комплексы для отдыха и проживания персонала, с выделенными зонами питания, душевыми и туалетами

## МИГРАЦИОННЫЕ ЦЕНТРЫ

Многофункциональные административные здания могут быть развернуты в кратчайшие сроки на базе конструкций RÖDER

## ПУНКТЫ ДЕЗИНФЕКЦИИ

Мобильные и модульные пункты обработки и дезинфекции для персонала, легкового и грузового транспорта

# АВИАЦИЯ, МОРСКОЙ ТРАНСПОРТ

---

**Быстровозводимые сооружения RÖDER для организации карго терминалов, наземных служб аэропорта, спецтехники и ТО**

Широкое использование зданий из лёгких алюминиевых конструкций в инфраструктуре региональных и международных аэропортов и морских портов с возможностью срока эксплуатации до 30 лет и с использованием бесфундаментной технологии





## АВИАЦИОННЫЕ АНГАРЫ

Сооружения без ограничений по размерам для хранения авиационной техники

## ПАССАЖИРСКИЕ ТЕРМИНАЛЫ

Терминалы для зоны выдачи багажа и залы ожидания морских портов и аэропортов

## ЛОГИСТИЧЕСКИЕ ТЕРМИНАЛЫ

Сооружения RÖDER применяются для организации карго терминалов и логистических зон

## УКРЫТИЯ ДЛЯ ЯХТ

Ангары и эллинги для яхт, укрытия для катеров и лодок: проектирование, производство и монтаж

# БИЗНЕС

---

**Конструкции промышленного назначения - это оптимальное решение для быстрого развертывания производства**

Временные строения RÖDER, в отличие от капитальных, не требуют согласований и могут быть легко смонтированы практически в любом месте.

У нас имеется опыт подключения промышленных каркасно-тентовых конструкций к магистральному газоснабжению, а практика подключения к электросетям, водопроводу и канализации широко распространена при длительном сроке эксплуатации строений







## ПРОИЗВОДСТВО

Быстрое развертывание производственных и сборочных цехов, без ограничений по размерам конструкции и месту ее установки

## ТОРГОВЛЯ

Временные сооружения для хранения и продажи сезонных товаров, а также организации сельскохозяйственных ярмарок

## ОБЩЕПИТ

Организация зон питания под надежными тентами с возможностью круглогодичного использования

## СЕРВИС

Установка быстровозводимых сервисных центров для обслуживания техники и инвентаря

# СОБЫТИЯ

## Установка шатров и тентовых конструкций в целях обеспечения временной застройки событийной и выставочной отрасли

Широчайшие возможности и ассортиментный ряд конструкций для обеспечения застройки событий любого масштаба – от локальных выставок до спортивных событий мирового уровня.

Способность выдерживать высокие нагрузки и усиленный профиль делает конструкции RÖDER отличным решением при проведении концертов и фестивалей, с использованием профессионального звукового, светового и сценического оборудования





## ВЫСТАВКИ

Высокие и надежные конструкции позволяют создавать полноценные выставочные павильоны в любом месте и практически на любой поверхности

## МЕРОПРИЯТИЯ

Различные типы каркасно-тентовых конструкций для проведения мероприятий любого масштаба, от локальных до международных

## HOSPITALITY

Часть околособытийной инфраструктуры, которая служит для комфортного досуга гостей, как до, так и после мероприятия

## CATERING

Готовые решения для обеспечения гостей полноценным питанием на мероприятиях любой длительности

# СПОРТ

**Тентовые спортивные ангары являются альтернативой капитальным сооружениям со сжатыми сроками возведения**

Тентовые конструкции RÖDER для спортивных целей - гораздо более простое решение, чем любое капитальное здание.

Возведение шатра не требует существенного объема земельных работ, закладки глубокого фундамента и дорогостоящих стеновых материалов. Данное обстоятельство более чем на порядок снижает себестоимость и сокращает сроки строительства





## ФОК

Временные тренировочные площадки для занятия спортом с широким выбором проектных решений и умеренной стоимостью

## ТЕННИСНЫЕ КОРТЫ

Площадки для игры спроектированные на заданное количество кортов, с учетом стандартов и требований игры

## ЛЕДОВЫЕ АРЕНЫ

Революционные решения в области строительства искусственных катков на базе тентовых конструкций RÖDER

## КОННЫЕ МАНЕЖИ

Конноспортивные манежи с заданными размерами, песчаным грунтом и необходимыми ограждениями

# ЭЛЕМЕНТЫ КОНСТРУКЦИИ

Модульный принцип и универсальные системы крепления обеспечат лёгкое и быстрое создание комплексной временной инфраструктуры на базе каркасно-тентовых строений RÖDER для любого типа мероприятий или производственных процессов

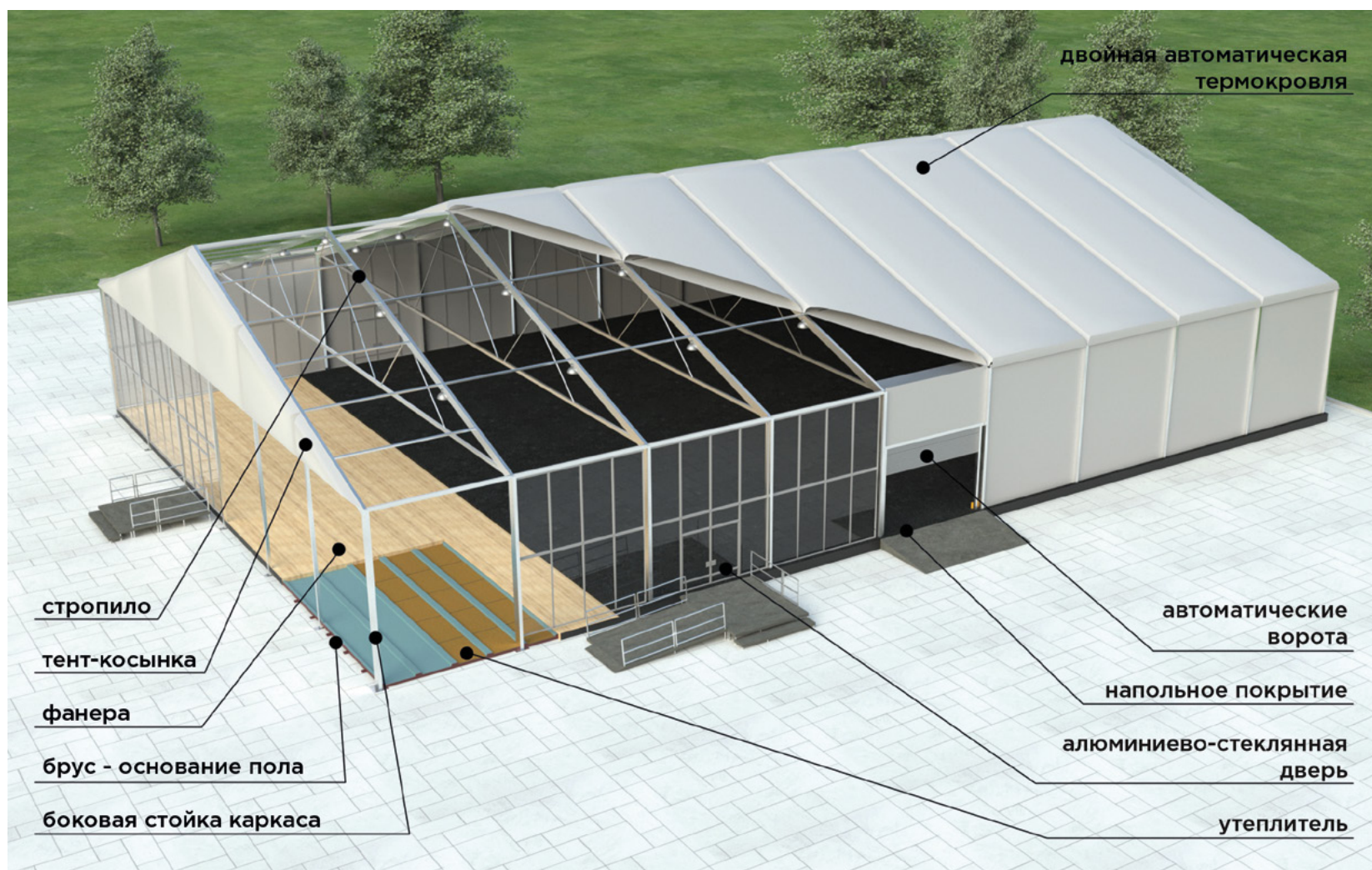

# ИНЖЕНЕРНОЕ ОБОРУДОВАНИЕ

Оснащение сооружений необходимым оборудованием и подключение к инженерным сетям обеспечивают функциональность быстровозводимых зданий RÖDER сопоставимое по качеству капитальным строениям

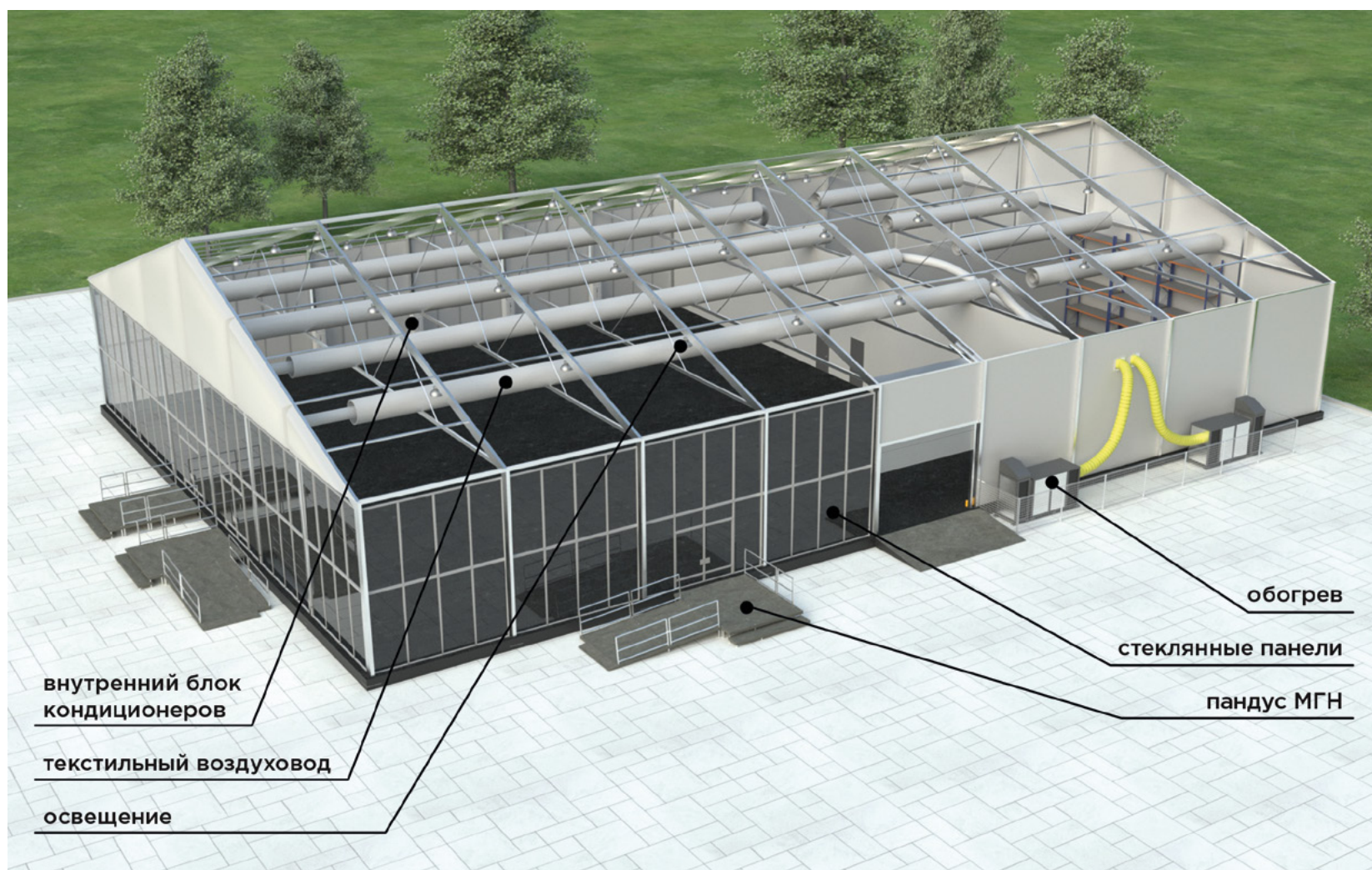

# ТЕРМОКРОВЛЯ

**Двухслойная мембранная конструкция крыши, заполненная воздухом, которая улучшает теплоизолирующие свойства**

Термокровля RÖDER не требует очистки крыши от снега и льда благодаря периодической динамической подкачке воздухом.

Кроме того, двухслойная кровля улучшает шумоизоляцию и препятствует образованию конденсата

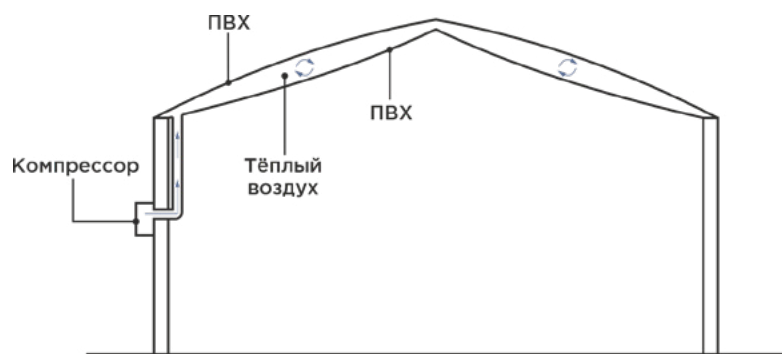



# ПРОФИЛЬ

**Все основные элементы  
каркаса конструкции RÖDER  
изготавливаются из алюминия**

Алюминий не подвержен коррозии, поэтому эксплуатационные расходы минимальны. Алюминий легкий металл, он на 60% легче стали при равных объемах и размерах. Чем меньше вес каркаса, тем дешевле доставка, фундамент и монтаж. Эстетическая составляющая светлого металла положительно влияет на внешний вид временного сооружения

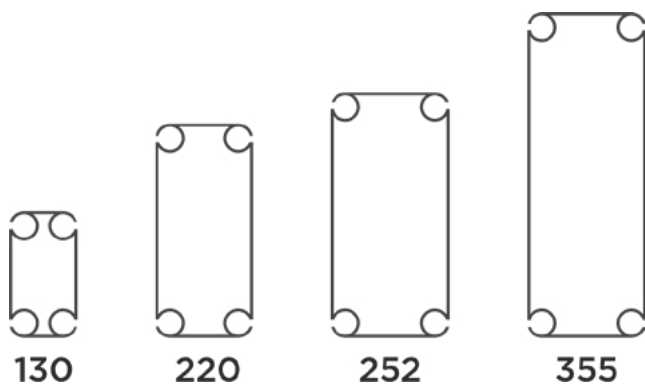
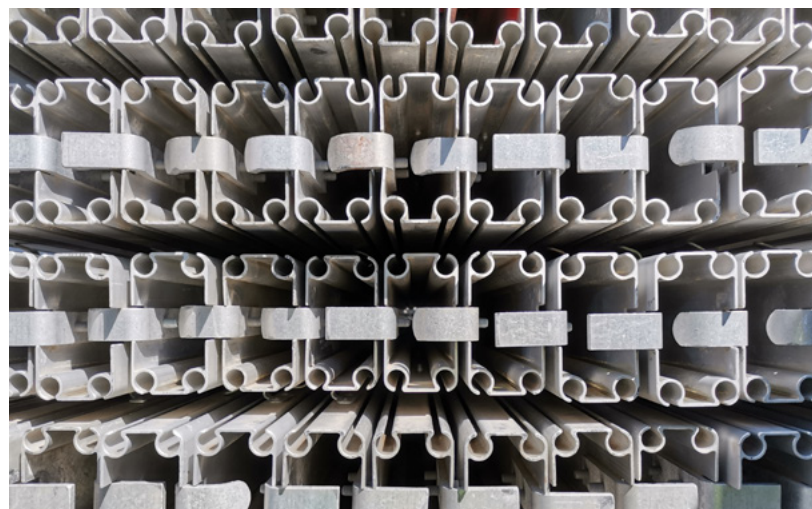

# LAYHER

**Мировой лидер в производстве  
и поставке строительных лесов  
для проведения работ и организации  
временной застройки**

Только оригинальное оборудование для быстрой, точной  
и безопасной работы на строительных и концертных объектах.  
Устройство полов, настилов и лестниц на любой поверхности  
и для любых нужд.  
Немецкое качество и гарантии для неограниченного срока  
эксплуатации конструкций

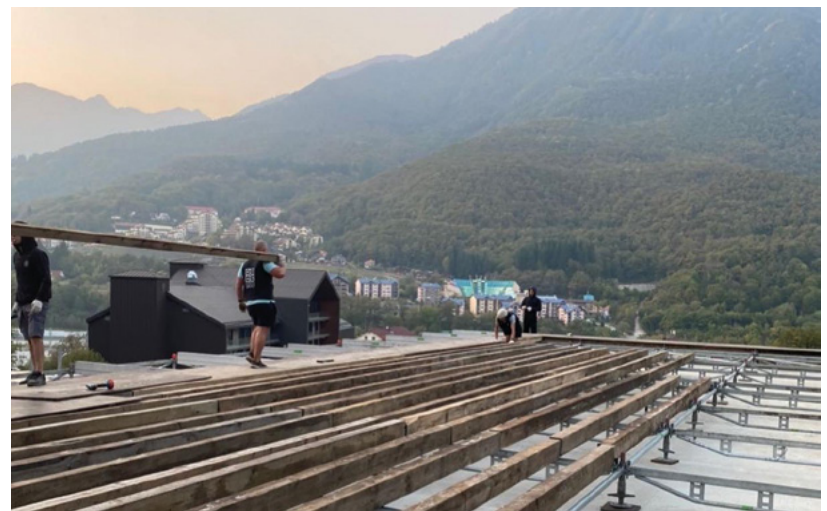

# THERMOBILE & BALLU

**Климатическое оборудование,  
как основа для обеспечения  
комфортного проведения работ  
или мероприятий**

Обогревательные приборы различной мощности, системы кондиционирования и очистки воздуха для промышленных объектов и для событийной застройки.

Профессиональные вентиляционные рукава и текстильные воздуховоды для обеспечения жизнедеятельности предприятия



# MODUL & MOMO

## RÖDER MODUL

Проектирование и создание временной инфраструктуры, модульных строений из блок-контейнеров. Индивидуально подготовленные контейнеры с окраской по RAL, панорамным остеклением, освещением и профессиональной климат-системой.

Варианты применения: судейские кабины, переговорные комнаты, lounge, шоу-рум, выставочная застройка, сантехнические модули



## MOMO CUBE

Мобильная, Модульная и эффективная ивент-система немецкого производства. Сборно-разборные конструкции с общими размерами 20-футового морского контейнера составляют основу застройки для проведения мероприятий и выставок.

Частичное или полное остекление, климатические системы, а также разные типы освещения и декорирования



# СРАВНЕНИЕ МОДЕЛЕЙ

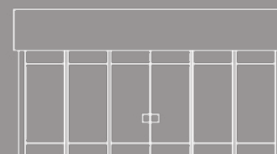

## W-TENT

## B-TENT

## H-LINE

## S-TENT

ОСНОВНОЙ ПРОФИЛЬ

**130 ММ**

**220 - 500 ММ**

**252 - 355 ММ**

**285 - 355 ММ**

ПЛОЩАДЬ

**ОТ 50 М<sup>2</sup>**

**ОТ 120 М<sup>2</sup>**

**ОТ 50 М<sup>2</sup>**

**ОТ 100 М<sup>2</sup>**

ШИРИНА ПРОЛЁТА

**6 - 10 М**

**12 - 60 М**

**10 - 40 М**

**10 - 30 М**

ВЫСОТА ПО СТЕНЕ

**3 - 4 М**

**2.4 - 9 М**

**4.2 - 8.2 М**

**4 - 10 М**

ВЫСОТА В КОНЬКЕ

**4.19 - 5.82 М**

**4.6 - 17.8 М**

**5.84 - 14.70 М**

**4.48 - 11.81 М**

# ПРЕИМУЩЕСТВА

---

## СКОРОСТЬ

Монтаж от 1 дня для простых и 2-4 недели для сложных конструкций.  
Сроки введения в эксплуатацию в 3-5 раз короче, чем у капитальных сооружений

## СТОИМОСТЬ

Стоимость тентовых конструкций в 3-5 раз ниже, чем у капитальных строений. Долгосрочная аренда или продажа с обратным выкупом более выгодны для бизнеса, чем строительство зданий

## ПРИМЕНЕНИЕ

В каркасно-тентовых конструкциях можно реализовать любое бизнес решение. Универсальное применение: от навеса на мероприятие, выставочного павильона, склада до современной ледовой арены или места временного проживания

## ЛЕГКОСТЬ

Вес алюминиевых конструкций в 3 раза меньше, чем аналогичных стальных. Отсюда снижение затрат на транспортировку и монтаж, простая и дешевая логистика

## СЕРВИС

Алюминий не корродирует на воздухе и ему не страшны воздействия атмосферных осадков, реагентов и выбросов CO2. Поэтому сервисные затраты на поддержание и восстановление сооружения оптимальны

## ДОЛГОВЕЧНОСТЬ

Срок службы несущих конструкций из алюминия достигает 50 лет. Тентовое полотно отлично выдерживает давление снега, высокие температуры воздуха и ветровые нагрузки. Возможно использование в диапазоне температур от -50 до +50°C

## БЕЗ ФУНДАМЕНТА

Бесфундаментные конструкции за счет своей легкости могут быть установлены практически на любую ровную поверхность. Сооружения являются некапитальными, их монтаж не требует разрешения на строительство, что уменьшает сроки запуска проекта в 3-4 раза

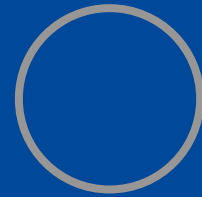

[WWW.OTIDO-GROUP.RU](http://WWW.OTIDO-GROUP.RU)

## МОСКВА

СТРОИТЕЛЬНЫЙ ПРОЕЗД, 7 СТР.33

+7 (495) 120 1701

+7 (929) 929 6461

[MSK@OTIDO-GROUP.RU](mailto:MSK@OTIDO-GROUP.RU)

## САНКТ-ПЕТЕРБУРГ

В.О. 24-Я ЛИНИЯ, 25

+7 (812) 677 5501

+7 (812) 332 5200

[SPB@OTIDO-GROUP.RU](mailto:SPB@OTIDO-GROUP.RU)